



Fonctions:

- ▶ Heure radio pilotée DCF
- ▶ Calendrier jusqu'en 2099
- ▶ Jour de la semaine affiché en 15 langues : Anglais, Allemand, Italien, Français, Espagnol, Néerlandais, Danois, Portugais, Norvégien, Suédois, Polonais, Finlandais, Tchèque, Hongrois, ou Russe
- ▶ Format de l'heure 12h ou 24h
- ▶ Deux alarmes quotidiennes
- ▶ Fonction Snooze (OFF ou 5~60min)
- ▶ Phase de lune
- ▶ Températures:
 - Température intérieure : 0°C (32°F) ~ 50°C (122°F)
 - Température extérieure: -40°C (-44°F) ~ 70°C (158°F)
 - Unité des températures : °C ou °F
 - Alerte de gel
- ▶ Hygrométries intérieures et extérieures de 20%RH à 95%RH
- ▶ Enregistrement des MIN/MAX de température et d'hygrométrie
- ▶ Niveau de confort et risque de moisissure
- ▶ Capteurs extérieurs (3pcs) :
 - Se fixent au mur ou se posent sur une table
 - 3 capteurs Thermo/hygro inclus
 - Fréquence de transmission : 433.92 MHz RF
 - Distance de transmission : 60 mètres en champ libre
 - Jusque 3 capteurs peuvent être connectés
 - Puissance de fréquence maximum : <+10dBm
- ▶ Pression atmosphérique :
 - De: 600 hPa/mb à 1100 hPa/mb -- 17.72 inHg à 32.50 inHg
 - Unité: hPa/mb ou inHg
- ▶ Prévision météo
- ▶ Alimentation :
 - Station météo :

WS6304 Manuel d'Utilisation

Piles: 2 x LR06 AA

+ Adaptateur secteur: DC 5V 600mA

Capteur

Piles: 2 x LR03 AAA

Note :

Le capteur peut fonctionner de -30°C à $+70^{\circ}\text{C}$. Veillez à choisir la bonne batterie en fonction de la température limite du capteur :

La pile alcaline zinc-manganèse peut fonctionner de -20°C à $+60^{\circ}\text{C}$

La batterie rechargeable au lithium-ion polymère peut fonctionner de -40°C à $+70^{\circ}\text{C}$.

La station météo :

WS6304 Manuel d'Utilisation

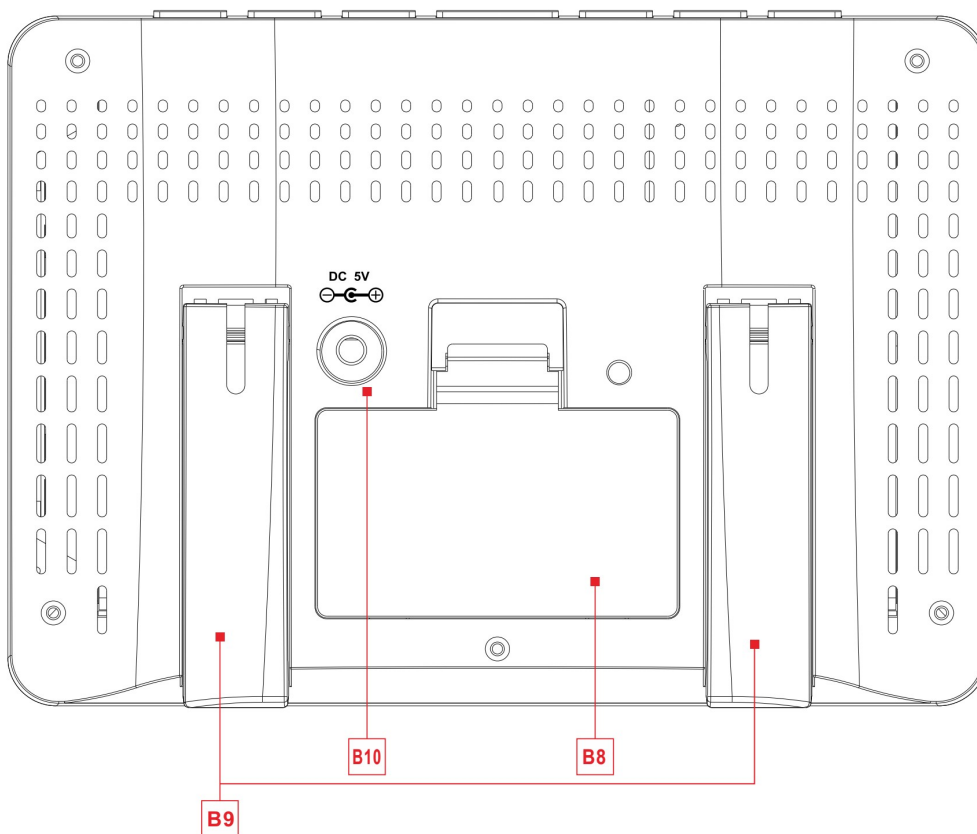
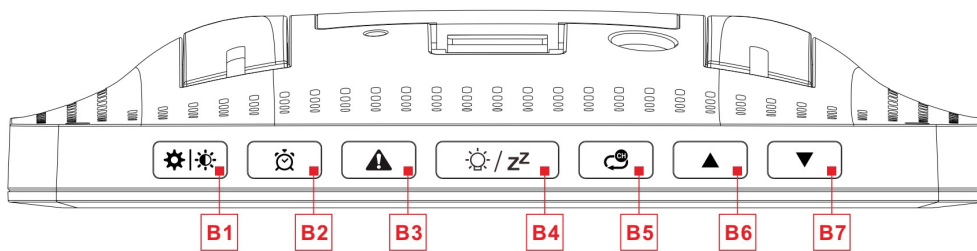

Face avant

- | | |
|-------------------------------------|-------------------------------------|
| A1: Pr vision m t o | A2: Temp rature Capteur 1 |
| A2: Risque de moisissure Capteur 1 | A4: Humidit  Capteur 1 |
| A5: Indice de confort Capteur 1 | A6: Temp rature Capteur 2 |
| A7: Risque de moisissure Capteur 2 | A8: Humidit  Capteur 2 |
| A9: Indice de confort Capteur 2 | A10: Mois et date |
| A11: Heure | A12: Temp rature Capteur 3 |
| A13: Risque de moisissure Capteur 3 | A14: Humidit  Capteur 3 |
| A15: Indice de confort Capteur 3 | A16: Pression atmosph rique |
| A17: Temp rature int rieure | A18: Risque de moisissure int rieur |
| A19: Humidit  int rieure | A20: Indice de confort int rieur |
| A21: Phase de lune | A22: Jour de la semaine |

Face arri re – Touches et alimentation

- | | |
|---------------------|--------------------------------------|
| B1: "⚙️ ☀️" | B2: "⌚" |
| B3: "⚠️" | B4: "☀️ / zZ" |
| B5: "🌀" | B6: "▲" |
| B7: "▼" | B8: Compartiment des piles |
| B9: Socle rabatable | B10: Fiche pour l'adaptateur secteur |

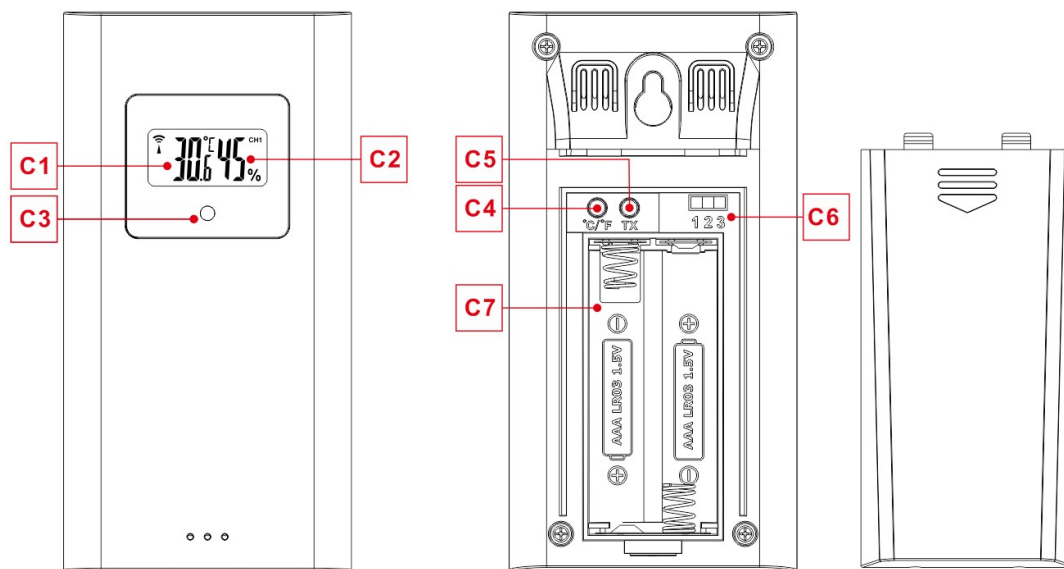

WS6304 Manuel d'Utilisation

Le capteur :

- C1: Affichage de la température
- C2: Affichage de l'humidité
- C3: LED de transmission
- C4: Affichage en "°C/°F"
- C5: "TX" Transmission manuelle
- C6: Curseur de changement de canal 1, 2 ou 3
- C7: Compartiment des piles

Mise en oeuvre :

- ▶ Commencez par ouvrir le compartiment des piles des 3 capteurs, et positionnez le curseur de canal respectivement sur la position 1, 2 et 3 sur chaque capteur. Insérez ensuite 2 piles AAA LR3 dans chaque capteur, en respectant la polarité [marques "+" et "-"].
- ▶ Lorsque les capteurs sont alimentés, ils détectent la température et l'humidité et toutes les icônes sur l'écran LCD s'allument brièvement pendant 3 secondes. En même temps, les LED clignotent une fois. Les capteurs commencent alors à transmettre les informations.
- ▶ Insérez la fiche de sortie de l'adaptateur dans la prise d'alimentation DC du produit (voir dessin ci-dessus), puis insérez l'adaptateur dans la prise AC.
- ▶ Ouvrez le couvercle du compartiment à piles de la station météo puis insérez 2 piles AA LR6 en respectant la polarité [marques "+" et "-"]
- ▶ Une fois la station alimentée, toutes les icônes sur l'écran LCD s'allumeront pendant 3 secondes, et vous entendrez un bip. Puis la station détectera la température et l'hygrométrie intérieures.
- ▶ La station météo commencera alors à établir une connexion avec les capteurs extérieurs. Ce processus dure au maximum 3 minutes et sera affiché par un symbole d'antenne de réception clignotant dans la zone d'affichage de chaque capteur.
- ▶ Le signal des 3 capteurs sera automatiquement reçu dans les 3 minutes. Après réception, la température et l'humidité des capteurs s'afficheront dans les 3 zones correspondantes.

Réglages manuels :

- ▶ Maintenez la touche "⚙️|🌡️" pendant au moins 2 secondes pour entrer dans le menu des réglages. Le 1er réglage est l'unité de température. Utilisez les touches "▲" et "▼" pour sélectionner "°C" ou "°F".
- ▶ Appuyez ensuite brièvement sur la touche "⚙️|🌡️" pour confirmer et passer au réglage de la réception

WS6304 Manuel d'Utilisation

ON/OFF du signal horaire DCF. Utilisez les touches “▲” et “▼” pour activer (ON) ou désactiver (OFF) la réception du signal horaire radio piloté.









- ▶ Appuyez ensuite brièvement sur la touche “⚙️|🕒” pour confirmer et passer au réglage (DST). Cette fonction n'est d'aucune utilité en Europe.
- ▶ Appuyez ensuite brièvement sur la touche “⚙️|🕒” pour confirmer et passer au réglage du format 12/24 heure. Utilisez les touches “▲” et “▼” pour sélectionner un format d'affichage 12h ou un format d'affichage 24h.
- ▶ Appuyez ensuite brièvement sur la touche “⚙️|🕒” pour confirmer et passer au réglage du fuseau horaire, Utilisez les touches “▲” et “▼” pour sélectionner le bon fuseau horaire (de -2 à +2).
- ▶ Appuyez ensuite brièvement sur la touche “⚙️|🕒” pour confirmer et passer au réglage de l'heure. Utilisez les touches “▲” et “▼” pour régler l'heure.
- ▶ Appuyez ensuite brièvement sur la touche “⚙️|🕒” pour confirmer et passer au réglage des minutes. Utilisez les touches “▲” et “▼” pour régler les minutes.
- ▶ Appuyez ensuite brièvement sur la touche “⚙️|🕒” pour confirmer et passer au réglage de l'affichage Mois/Date. Utilisez les touches “▲” et “▼” pour sélectionner un affichage Mois/Date ou Date/Mois.
- ▶ Appuyez ensuite brièvement sur la touche “⚙️|🕒” pour confirmer et passer au réglage de l'année. Utilisez les touches “▲” et “▼” pour régler l'année.
- ▶ Appuyez ensuite brièvement sur la touche “⚙️|🕒” pour confirmer et passer au réglage du mois. Utilisez les touches “▲” et “▼” pour régler le mois.
- ▶ Appuyez ensuite brièvement sur la touche “⚙️|🕒” pour confirmer et passer au réglage de la date. Utilisez les touches “▲” et “▼” pour régler la date.
- ▶ Appuyez ensuite brièvement sur la touche “⚙️|🕒” pour confirmer et passer au réglage de la langue pour le jour de la semaine et le mois. Utilisez les touches “▲” et “▼” pour sélectionner la langue.

Note: Le jour de la semaine peut être affiché en 15 langues : Anglais, Allemand, Italien, Français, Espagnol, Néerlandais, Danois, Portugais, Norvégien, Suédois, Polonais, Finlandais, Tchèque, Hongrois, ou Russe

LANGUE	LUNDI	MARDI	MERCREDI	JEUDI	VENDREDI	SAMEDI	DIMANCHE
ANGLAIS	MONDAY	TUESDAY	WEDNESDAY	THURSDAY	FRIDAY	SATURDAY	SUNDAY
ENG	MON	TUE	WED	THU	FRI	SAT	SUN
ALLEMAND	MONTAG	DIENSTAG	MITTWOCH	DONNERSTAG	FREITAG	SAMSTAG	SONNTAG
GER	MON	DIE	MIT	DON	FRE	SAM	SON

WS6304 Manuel d'Utilisation

FRANCAIS	LUNDI	MARDI	MERCREDI	JEUDI	VENDREDI	SAMEDI	DIMANCHE
FRE	LUN	MAR	MER	JEU	VEN	SAM	DIM
ITALIEN	LUNEDI	MARTEDI	MERCOLEDI	GIOVEDI	VENERDI	SABATO	DOMENICA
ITA	LUN	MAR	MER	GIO	VEN	SAB	DOM
ESPAGNOL	LUNES	MARTES	MIERCOLES	JUEVES	VIERNES	SABADO	DOMINGO
SPA	LUN	MAR	MIE	JUE	VIE	SAB	DOM
PORTUGUAIS	SEGUNDA-FEIRA	TERÇA	QUARTA-FEIRA	QUINTA-FEIRA	SEXTA-FEIRA	SABADO	DOMINGO
POR	SEG	TER	QUA	QUI	SEX	SAB	DOM
NEERLANDAIS	MAANDAG	DINSDAG	WOENSDAG	DONDERDAG	VRIJDAG	ZATERDAG	ZONDAG
DUT	MAA	DIN	WOE	DON	VRI	ZAT	ZON
DANOIS	MANDAG	TIRSDAG	ONSDAG	TORS DAG	FREDAG	LØRDAG	SØNDAG
DAN	MAN	TIR	ONS	TOR	FRE	LOR	SON
NORVEGIEN	MANDAG	TIRSDAG	ONSDAG	TORS DAG	FREDAG	LØRDAG	SØNDAG
NOR	MAN	TIR	ONS	TOR	FRE	LOR	SON
SUEDOIS	MÅNDAG	TISDAG	ONSDAG	TORS DAG	FREDAG	LÖRDAG	SÖNDAG
SWE	MAN	TIS	ONS	TOR	FRE	LOR	SON
POLONAIS	PONIEDZIAŁEK	WTOREK	ŚRODA	CZWARTEK	PIĄTEK	SOBOTA	NIEDZIELA
POL	PON	WTO	SRO	CZW	PIA	SOB	NIE
FINLANDAIS	MAANANTAI	TIISTAI	KESKIVIIKKO	TORSTAI	PERJANTAI	LAUANTAI	SUNNUNTAI
FIN	MAN	TII	KIS	TOR	PER	LAU	SUN
TCHEQUE	PONDĚLÍ	ÚTERÝ	STŘEDA	ČTVRTEK	PÁTEK	SOBOTA	NEDĚLE
CZE	PON	UTE	STR	CTV	PAT	SOB	NED
HONGROIS	HÉTFŐ	KEDD	SZERDA	CSÜTÖRTÖK	PÉNTEK	SZOMBAT	VASÁRNAP
HUN	HET	KED	SZE	CSU	PEN	SZO	VAS
RUSSE	ПОНЕДЕЛЬНИК	ВТОРНИК	СРЕДА	ЧЕТВЕРГ	ПЯТНИЦА	СУББОТА	ВОСКРЕСЕНЬЕ
RUS	ПОН	ВТО	СРЕ	ЧЕТ	ПЯТ	СУБ	ВОС

- ▶ Appuyez ensuite brièvement sur la touche “|” pour confirmer et passer au réglage de l'unité de pression. Utilisez les touches “▲” et “▼” pour sélectionner l'unité de pression “hPa” ou “inHg”.
- ▶ Appuyez ensuite brièvement sur la touche “|” pour confirmer et passer au réglage de la pression. Utilisez les touches “▲” et “▼” pour régler la valeur de la pression atmosphérique.
- ▶ Appuyez ensuite brièvement sur la touche “|” pour confirmer et passer au réglage de la météo. Utilisez les touches “▲” et “▼” pour sélectionner la météo actuelle.
- ▶ Appuyez ensuite brièvement sur la touche “|” pour confirmer et quitter le menu des réglages.
- ▶ A n'importe quel moment durant les réglages, appuyez sur la touche “/Z” pour quitter directement le menu des réglages.

WS6304 Manuel d'Utilisation

NOTE :

- ▶ Si aucune opération n'est effectuée sur la station pendant 20 secondes, l'écran repassera automatique à l'affichage principal.
- ▶ Lors du réglage de l'heure et des minutes, les secondes repartent automatiquement à 0.
- ▶ Pour un réglage rapide des valeurs, maintenez les touches "▲" et "▼".
- ▶ Lorsque la station est installée proche de l'Allemagne, le fuseau horaire doit être réglé sur 00. Il doit être adapté au décalage horaire par rapport à l'Allemagne.
- ▶ Au-delà de 1500km autour de l'antenne émettrice du signal horaire installée en Allemagne, le signal radio piloté est faible et peut ne pas être réceptionné. Il est alors recommandé de régler la réception du signal horaire sur OFF et de régler l'heure et la date manuellement.



Réglages des alarmes :

- ▶ Maintenez la touche "🕒" plus de 2 secondes pour entrer dans le menu des réglages des alarmes. Commencez par l'alarme 1. Utilisez les touches "▲" et "▼" pour régler l'heure souhaitée.
- ▶ Appuyez sur la touche "🕒" pour confirmer le réglage et passer au réglage des minutes de l'alarme 1. Utilisez les touches "▲" et "▼" pour régler les minutes.
- ▶ Appuyez sur la touche "🕒" pour confirmer et passer au choix du type d'alarme. Utilisez les touches "▲" et "▼" pour sélectionner :
 - "L-V" -> alarme du lundi au vendredi
 - ou "S-D" -> alarme le samedi et dimanche
 - ou "L-D" -> alarme du lundi au dimanche
- ▶ Appuyez sur la touche "🕒" pour confirmer et passer au réglage de la répétition de l'alarme 1 (Snooze) Utilisez les touches "▲" and "▼" pour régler les minutes de la répétition.
- ▶ Appuyez sur la touche "🕒" pour confirmer le réglage et passer au réglage des heures de l'alarme 2. Utilisez les touches "▲" et "▼" pour régler l'heure souhaitée.
- ▶ Appuyez sur la touche "🕒" pour confirmer le réglage et passer au réglage des minutes de l'alarme 2. Utilisez les touches "▲" et "▼" pour régler les minutes.
- ▶ Appuyez sur la touche "🕒" pour confirmer et passer au choix du type d'alarme. Utilisez les touches "▲" et "▼" pour sélectionner :
 - "L-V" -> alarme du lundi au vendredi

WS6304 Manuel d'Utilisation

- ou "S-D" -> alarme le samedi et dimanche







- ou "L-D" -> alarme du lundi au dimanche

- ▶ Appuyez sur la touche  pour confirmer et passer au réglage de la répétition de l'alarme 2 (Snooze)
Utilisez les touches "▲" and "▼" pour régler les minutes de la répétition.
- ▶ Appuyez sur la touche  pour confirmer et terminer les réglages d'alarmes.
- ▶ Pendant le processus de réglage, appuyez sur la touche  / "ZZ" pour quitter directement le menu des réglages.

NOTE :

- ▶ Si aucune opération n'est effectuée sur la station pendant 20 secondes, l'écran repassera automatique à l'affichage principal.
- ▶ Lorsque le type de l'alarme est réglée sur L-V, la fonction d'alarme sera activée du lundi au vendredi et sera désactivée le samedi et le dimanche, "L-V" apparaît sous le symbole de l'alarme. Lorsque le type de l'alarme est réglée sur S-D, la fonction d'alarme sera activée le samedi et le dimanche, et sera désactivée du lundi au vendredi, et un "S-D" apparaît sous le symbole de l'alarme. Lorsque le type de l'alarme est réglée sur L-D, la fonction d'alarme sera activée pendant une semaine, « L-V » et « S-D » apparaîtront sous le symbole de l'alarme.
- ▶ Durée de répétition de l'alarme : de 5 ~ 60MIN / Fonction OFF : lorsque la fonction est sur OFF, la répétition de l'alarme est désactivée. L'unité pour la durée est la minute.

Activation / désactivation des alarmes

- ▶ Une fois l'alarme 1 ou l'alarme 2 affichée grâce à la touche , appuyez sur la touche "▲" pour activer/désactiver l'alarme.
- ▶ Lorsque l'alarme 1 ou l'alarme 2 est active, l'icône  ou  s'affiche et les fonctions pour l'alarme correspondante sont accessibles. L'icône de répétition de l'alarme est également affichée.
- ▶ Lorsque l'alarme 1 ou l'alarme 2 est désactive, l'icône  ou  ne s'affiche pas et les fonctions ne sont pas accessibles.
- ▶ Pendant le processus de réglage, appuyez sur la touche  / "ZZ" pour quitter directement le menu des réglages.

NOTE :

- ▶ L'alarme sonnera pendant 2 minutes si vous ne la désactivez pas en appuyant sur n'importe quel bouton.
Dans ce cas, l'alarme se répétera automatiquement après 24 heures.

WS6304 Manuel d'Utilisation

- ▶ Le volume de l'alarme augmente crescendo (durée : 2 minutes) et change son volume 4 fois pendant que le signal d'alarme se fait entendre.

Arrêt de la sonnerie

- ▶ Appuyez sur n'importe quelle touche sauf la touche "☀/Z" pour arrêter la sonnerie de l'alarme. L'affichage retourne automatiquement à l'affichage de l'heure d'alarme.

Fonction Snooze











- ▶ Lorsque l'alarme sonne, appuyez sur la touche "☀/Z". La sonnerie s'arrête et la fonction SNOOZE est enclenchée.. Une fois la durée de répétition passée, la sonnerie retentit à nouveau.
- ▶ Dans la fonction Snooze, appuyez sur n'importe quelle touche sauf la touche "☀/Z" ou appuyez sur la touche "☀/Z" pendant plus de 2 secondes pour quitter la fonction Snooze.

NOTE

Lorsque la fonction snooze est réglée sur OFF, la touche "☀/Z" ne concerne pas la fonction Snooze..

Phases de lune

- ▶ La station affiche 12 phases de lune, selon le calendrier réglé sur la station :

										
Nouvelle lune	Demi-lune croissante	Demi-lune	Demi-lune	Pleine lune croissante	Pleine lune	Pleine lune	Pleine lune décroissante	Demi Lune	Demi-lune décroissante	Demi-lune décroissante

Température & Humidité

- ▶ Plage de mesure de la température intérieure : -9.9°C (+14°F) ~ +50°C (+122°F), **LL.L** °C(°F) sera affiché si la valeur relevée est en dessous de -9.9°C (+14°F), **HH.H** °C(°F) sera affiché si la valeur relevée est au dessus de +50°C (+122°F).
- ▶ Plage de mesure de la température extérieure: 40°C (-40°F) ~ +70°C (+158°F), **LL.L** °C(°F) sera affiché si la valeur relevée est en dessous de -40°C (-40°F), **HH.H** °C(°F) sera affiché si la valeur relevée est au dessus de +70°C (+158°F).
- ▶ Plage de mesure de l'humidité intérieure et extérieure : 20%RH ~ 95%RH, **19%RH** sera affiché si la valeur relevée est en dessous de 20%RH, **96%RH** sera affiché si la valeur relevée est au dessus de 95%RH.

Transmission des capteurs

- ▶ Lorsque la station météo reçoit avec succès le signal des capteurs, la température et l'humidité extérieures s'affichent dans les zones des capteurs 1, 2 et 3 sur la station météo.
- ▶ La station météo peut gérer jusqu'à 3 capteurs. Le même canal de capteur ne peut pas être sélectionné pour plusieurs capteurs. Il faudra donc bien définir chaque capteur sur un canal différent (1, 2 ou 3).
- ▶ Si la transmission d'un capteur vers la station météo échoue, ("--" est affiché à l'écran), appuyez sur la touche "☺" pour sélectionner le canal. Une fois sélectionné, le canal va clignoter. A ce moment là maintenez la touche "☺" pendant 3 secondes pour forcer la transmission. Le symbole de réception "📶" va clignoter, et la station va recevoir les données du capteur.

Affichage température/humidité et tendance de la température/humidité

- ▶ La température/l'humidité/la pression atmosphérique intérieures actuelles et la tendance de la température/de l'humidité (intérieures) sont affichées sur l'écran LCD.
- ▶ Après une connexion réussie avec le capteur, la station météo peut afficher la température/humidité extérieures et la tendance de la température/humidité extérieures.
- ▶ L'affichage se fait comme suit:
 - ↗: Température/humidité en hausse
 - : Température/humidité stables
 - ↘: Température/humidité en baisse

Maximum/Minimum de température et d'humidité

- ▶ Pour consulter les données maximum, minimum de température et d'humidité intérieures/extérieures, appuyez sur la touche "▼":
 - Une fois pour afficher les valeurs maximum de température et d'humidité.
 - Deux fois pour afficher les valeurs minimum de température et d'humidité
 - Trois fois pour revenir à l'affichage en cours de température et d'humidité
- ▶ Pour ré-initialiser les valeurs maximum et minimum de température et d'humidité, maintenez la touche "▼" pendant 2 secondes. Les valeurs minimum et maximum enregistrées sont ré-initialisées aux valeurs actuelles.

NOTE

- ▶ Si la température est en dessous de la plage de mesure, **LL.L** va s'afficher. Si la température est au dessus

WS6304 Manuel d'Utilisation

de la plage de mesure, **HH.H** va s'afficher.

▶ Si l'humidité est en dessous de la plage de mesure, **19%RH** va s'afficher. Si l'humidité est au dessus de la plage de mesure, **96%RH** va s'afficher.

Niveau de confort et risque de moisissure

▶ Il y a 4 affichages possibles pour le niveau de confort :

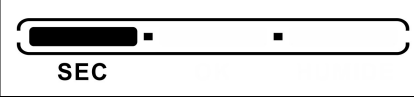
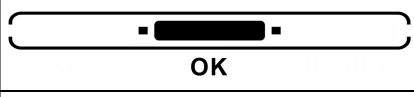
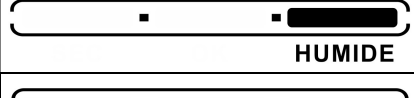
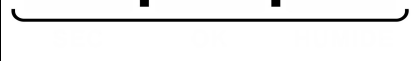











 SEC	Peu importe la température, l'humidité est en dessous de 40%
 OK	La température est entre 20.0°C et 28.0°C & 68.0°F ~ 82.4°F, l'humidité est entre 40% et 70%
 HUMIDE	Peu importe la température, l'humidité est au dessus de 70%
	La température est en dessous de 20.0°C & 68.0°F ou au dessus de 28°C & 82.4°F, l'humidité est entre 40% et 70%

▶ L'affichage du risque de moisissure relève les valeurs d'humidité et détermine le niveau de risque de moisissure.. La station affiche un des indicateurs suivants : HT (haut) MO (moyen) BS (bas) et aucun risque (pas d'affichage) .

Réglage des alertes de température et d'humidité

- ▶ A partir de l'affichage principal, appuyez sur la touche "▲" pour accéder au menu des alertes de température et d'humidité. Puis appuyez une nouvelle fois sur la touche "▲" pour afficher successivement : alerte haute de température, alerte basse de température, alerte haute d'humidité, alerte basse d'humidité, alerte de gel (non disponible pour les données intérieures)
- ▶ Une fois dans la fonction d'alerte, appuyez sur la touche "CH" pour changer de canal successivement : données intérieures, canal 1, canal 2, canal 3
- ▶ Une fois dans la fonction d'alerte, l'alerte de chaque canal peut être activée ou désactivée en appuyant sur la touche "☀/☁" lorsque le canal est affiché et que le symbole correspondant à l'alerte "HI▲" ou "LO▲" ou "ICE" est affiché.
- ▶ Dans la fonction d'alerte, appuyez sur la touche "☀/ZZ" pour quitter le menu directement.
- ▶ Maintenez la touche "▲" pendant plus de 2 secondes pour accéder au réglage des alertes de température et d'humidité. La première alerte est l'alerte haute de température. Utilisez les touches "▲" et "▼" pour régler la valeur seuil haute.



WS6304 Manuel d'Utilisation

- ▶ Appuyez sur la touche “” pour confirmer et passer au réglage suivant : l'alerte basse de température. Utilisez les touches “” et “” pour régler la valeur seuil basse.
- ▶ Appuyez sur la touche “” pour confirmer et passer au réglage suivant : l'alerte haute d'humidité. Utilisez les touches “” et “” pour régler la valeur seuil haute.
- ▶ Appuyez sur la touche “” pour confirmer et passer au réglage suivant : l'alerte basse d'humidité. Utilisez les touches “” et “” pour régler la valeur seuil basse
- ▶ Appuyez sur la touche “” pour confirmer et terminer le processus de réglage.
- ▶ Lors des réglages, appuyez sur la touche “” pour changer les réglages des différents capteurs.
- ▶ Pendant le processus de réglage, appuyez sur la touche “ / ZZ” pour quitter directement le menu des réglages.



NOTE

- ▶ Si aucune action n'est effectuée pendant 20 secondes, l'affichage revient automatiquement à l'affichage principal.

Limite supérieure et inférieure de température et d'humidité et alerte de gel

- ▶ Lorsque l'alerte de limite supérieure ou de limite inférieure du capteur correspondant est activée et que la valeur réelle de la température ou de l'humidité relevées dépasse la limite supérieure ou la limite inférieure définie, le symbole de limite supérieure correspondant “HI” ou de limite inférieure “LO” ainsi que la valeur vont clignoter. Au même moment, une sonnerie retentit.
- ▶ Lorsque l'alerte de gel du capteur est activée et que sa température est comprise entre -1°C ($+30^{\circ}\text{F}$) et $+3^{\circ}\text{C}$ ($+37^{\circ}\text{F}$), l'alerte de gel est déclenchée, le symbole de gel “” s'affiche et clignote dans la zone correspondante, et une sonnerie se fait entendre.
- ▶ Appuyez sur n'importe quelle touche pour arrêter la sonnerie de l'alerte. Le symbole reste affiché.

Indicateurs de piles faibles

- ▶ Lorsque les piles de la station sont faibles, le symbole “” s'affiche dans la zone du capteur intérieur.
- ▶ Lorsque les piles d'un capteur sont faibles, le symbole “” s'affiche dans la zone du capteur concerné.





Prévision météo :

La station météo calcule une prévision météo pour les 12 prochaines heures environ sur la base de la tendance de la pression barométrique. Bien sûr, cette prévision ne peut être comparée à celle des services

WS6304 Manuel d'Utilisation

météorologiques professionnels pris en charge par des satellites et des ordinateurs haute performance. Elle ne fournit qu'une indication approximative de l'évolution météorologique actuelle dans une petite zone locale. Veuillez tenir compte des prévisions météorologiques de votre service de prévision météorologique local ainsi que des prévisions de votre station météo. S'il y a des divergences entre les informations de votre appareil et celles du service de prévision météorologique local, veuillez prendre l'avis de ce dernier comme faisant autorité.

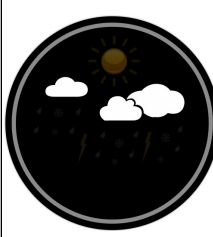
► La station météo affiche les icons météo suivantes :

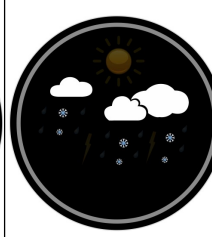
					
Ensoleillé	Partiellement nuageux	Nuageux	Pluvieux	Forte pluie	Neigeux

NOTE :

- L'icône "Nuageux" s'affichera uniquement si la température extérieure descend en-dessous de -4°C ($+25^{\circ}\text{F}$) et que le temps est pluvieux/orageux. Par défaut, c'est la température de canal 1 qui est pris en compte. Lorsqu'il n'y a pas de signal pour le canal 1, il est calculé en fonction de la température du canal 2. Lorsqu'il n'y a pas de signal pour les canaux 1 et 2, c'est la température du canal 3 qui est prise en compte.
- Après un fonctionnement à poste fixe de 7 à 10 jours, l'étalonnage de la pression atmosphérique est effectué. Les prévisions météorologiques auront alors tendance à être stables avec un taux de précision de 70 % à 75 %.
- Les prévisions peuvent être données pour un rayon allant jusqu'à 12-20 km.
- La station météo peut afficher la tendance de la pression atmosphérique.

Réception du signal horaire DCF :

- La station recherchera automatiquement le signal DCF après 7 minutes de mise en oeuvre ou après un changement de piles. L'icône du signal radio commence à clignoter.
- A 1h00 / 2h00 / 3h00, la station effectue automatiquement la procédure de synchronisation avec le signal DCF pour corriger tout écart par rapport à l'heure exacte. Si cette tentative de synchronisation échoue (l'icône radio disparaît de l'écran), le système tentera automatiquement une autre synchronisation à l'heure pleine suivante. Cette procédure est répétée automatiquement jusqu'à 5 fois au total.

WS6304 Manuel d'Utilisation

- ▶ Pour démarrer la réception manuelle du signal DCF, appuyez et maintenez la touche “▲” pendant 2 secondes. Si aucun signal n'est reçu dans les 7 minutes, la recherche de signal DCF s'arrête (l'icône du mât disparaît) et recommence à l'heure complète suivante.
- ▶ Pendant la réception du signal, pour arrêter la recherche de signal radio, maintenez la touche “▲”

NOTE :











- ▶ Une icône de mât clignotante indique que la réception du signal DCF a commencé
- ▶ Une icône de mât affichée en permanence indique que le signal DCF a été reçu avec succès
- ▶ Nous recommandons de placer le produit à une distance minimale de 2,5 mètres (8,2 pieds) de toutes les sources d'interférences, telles que les téléviseurs ou les écrans d'ordinateur ou les adaptateurs d'alimentation à découpage.
- ▶ La réception radio est plus faible dans les pièces aux murs en béton (ex : dans les caves) et dans les bureaux. Dans de telles circonstances extrêmes, placez le système près de la fenêtre.
- ▶ Pendant la phase de réception, seule la touche “▲” va être opérationnelle. Les autres touches ne pourront qu'allumer le retro-éclairage Si vous souhaitez effectuer d'autres opérations de réglage, appuyez sur la touche “▲” pour quitter la fonction de reception DCF.
- ▶ Notez que lorsque vous entrez dans la fonction de réception de l'heure radio pilotée, le rétroéclairage s'éteint automatiquement. C'est un phénomène normal. Après le temps de réception du signal, le rétroéclairage s'allumera à nouveau automatiquement.

Rétro éclairage

- ▶ Si la station est alimentée par piles uniquement, appuyez sur la touche “☀️/ZZ”. Le rétro éclairage s'allume alors pendant 15 secondes.
- ▶ Lorsque la station est alimentée par l'adaptateur secteur, les piles sont automatiquement déconnectées et le rétro éclairage est allumé en permanence. Appuyez sur la touche “☀️” pour ajuster la luminosité du rétro éclairage sur 5 niveaux : 4 niveaux d'intensité du rétro éclairage et une position OFF. Lorsque le rétro éclairage n'est pas à son niveau maximum, appuyez sur la touche “☀️/ZZ” pour passer à l'intensité maximale pendant 15 secondes.
- ▶ La station météo peut également mettre en veille le rétro éclairage durant la nuit. Maintenez la touche “☀️/ZZ” pendant plus de 2 secondes afin d'entrer dans le menu du réglage. Tout d'abord, activez ON ou désactivez OFF la fonction de veille. Pour cela, utilisez les touches “▲” et “▼”.
- ▶ Appuyez ensuite sur la touche “⚙️|☀️” pour confirmer le réglage et passer au réglage de la luminosité. Utilisez les touches “▲” et “▼” pour ajuster le niveau.
- ▶ Appuyez à nouveau sur la touche “⚙️|☀️” pour confirmer et passer au réglage de l'heure de début de la

WS6304 Manuel d'Utilisation

veille. Utilisez les touches “▲” et “▼” pour régler l'heure.

- ▶ Appuyez sur la touche “|” pour confirmer le réglage et passer au réglage des minutes de début de la veille. . Utilisez les touches “▲” et “▼” pour régler les minutes.
- ▶ Appuyez sur la touche “|” pour confirmer le réglage et passer au réglage des heures de fin de la veille. . Utilisez les touches “▲” et “▼” pour régler les heures.
- ▶ Appuyez sur la touche “|” pour confirmer le réglage et passer au réglage des minutes de fin de la veille. . Utilisez les touches “▲” et “▼” pour régler les minutes.
- ▶ Appuyez sur la touche “|” pour confirmer et terminer la procédure. .
- ▶ Pendant la procédure de réglage, appuyez sur la touche “ / ZZ” pour quitter directement.
- ▶ Lorsque la fonction veille est activée, l'icône “” s'affichera au niveau de l'heure. Lorsque l'heure atteint l'heure de début de la veille, le rétroéclairage passe automatiquement à la luminosité définie, et lorsque l'heure atteint l'heure de fin de la veille, le rétroéclairage revient à la luminosité d'origine
- ▶ En fonction veille, le rétroéclairage peut passer sur la luminosité la plus élevée pendant 15 secondes en appuyant sur la touche “ / ZZ”

NOTE

- ▶ Pendant la réception du signal horaire, le rétroéclairage sera automatiquement éteint pour éviter les interférences radios.

A PROPOS DE L'ADAPTATEUR SECTEUR AC/DC :

N'utilisez pas l'appareil :

- si le bloc d'alimentation ou le câble d'alimentation est endommagé,
- en cas de mauvais fonctionnement,
- si l'appareil a été endommagé de quelque façon que ce soit.

N'utilisez jamais d'objets pointus pour accéder à l'intérieur du bloc d'alimentation. Ne démontez pas le bloc d'alimentation, ne le jetez pas dans un feu. Ne tentez ni de démonter ni de modifier ce produit ou l'un de ses composants. N'exposez pas l'alimentation à des températures élevées ou à la lumière directe du soleil. Ne l'incinerez pas. N'installez pas l'alimentation à proximité d'une quelconque source de chaleur, telle qu'un radiateur, une arrivée d'air chaud, un four ou tout autre appareil (notamment les amplificateurs) produisant de la chaleur. N'entreposez pas ce produit dans un endroit où la température excède la plage suivante : - 10 à 70 °C. N'utilisez pas ce produit dans un endroit où la température excède la plage suivante : 0 à 40° C, car cela risque de l'endommager ou de réduire sa durée de vie. Ne placez pas l'alimentation à proximité de l'eau ou d'une source d'humidité, telle qu'une baignoire, un lavabo, un évier de cuisine, une piscine, dans un sous-sol

WS6304 Manuel d'Utilisation

humide ou tout autre emplacement humide. L'appareil ne doit pas être exposé à des éclaboussures. Ne placez pas d'objets remplis d'eau, tels que des vases par exemple, à proximité de l'appareil. Branchez l'alimentation sur une prise secteur facilement accessible. Veillez à ce que le cordon d'alimentation ne puisse être écrasé ou coincé, en particulier au niveau des fiches, des prises de courant et au point de raccordement à l'appareil. Le bloc d'alimentation fourni est uniquement destiné à une utilisation en intérieur. Ne placez pas de sources de flammes nues (une bougie allumée, par exemple) sur le bloc d'alimentation ou à proximité de celui-ci. Débranchez cette alimentation pendant les orages ou au cours des longues périodes de non-utilisation afin d'éviter de l'endommager. Éteignez votre appareil avant de débrancher le câble de l'alimentation. Cet appareil n'est pas prévu pour être utilisé par des personnes (y compris les enfants) dont les capacités physiques, sensorielles ou mentales sont réduites, ou des personnes dénuées d'expérience ou de connaissance, sauf si elles ont pu bénéficier, par l'intermédiaire d'une personne responsable de leur sécurité, d'une surveillance ou d'instructions préalables concernant l'utilisation de l'appareil. Il convient de surveiller les enfants pour s'assurer qu'ils ne jouent pas avec l'appareil. Si l'alimentation fonctionne de manière inhabituelle, et particulièrement si elle émet des sons ou des odeurs qui vous paraissent anormaux, débranchez-la immédiatement et faites-la examiner par un réparateur qualifié.

Le socle de prise de courant doit être installé à proximité du matériel et doit être aisément accessible.

INFORMATION DU CONSOMMATEUR

- Les déchets électriques et électroniques contiennent des substances dangereuses. La décharge sauvage ou en milieu non autorisé des déchets électroniques provoque de sérieux dommages à notre environnement.
- Veuillez contacter les autorités locales pour connaître les adresses des centres de collecte ou de tri agréés.
- Désormais, tous les appareils électroniques doivent être recyclés. L'utilisateur doit participer activement à la réutilisation, le recyclage et la récupération des déchets électriques et électroniques.
- La fiche de l'adaptateur secteur (si incluse) est destinée à servir de dispositif de déconnexion, la prise de courant doit être installée à proximité de l'équipement et doit être facilement accessible.
- La mise au rebut non réglementée des déchets électroniques peuvent nuire à la santé publique et à la qualité de notre environnement.
- Comme indiqué sur l'emballage et sur le produit, nous vous conseillons vivement de lire le manuel

WS6304 Manuel d'Utilisation

d'instructions, ceci dans votre intérêt. Il est rappelé que ce produit ne doit pas être jeté avec les ordures ménagères.

- Ni le fabricant ni le fournisseur ne peut être tenu responsable d'éventuels relevés incorrects et des conséquences qui pourraient en découler.
- Ce produit est conçu pour une utilisation domestique uniquement et comme indicateur de la température.
- Ce produit ne doit pas être utilisé à des fins médicales ou à titre d'information du public.
- Les caractéristiques de ce produit peuvent être modifiées sans préavis.
- Ce produit n'est pas un jouet. Tenez-le hors de la portée des enfants.
- Aucune partie de ce manuel ne peut être reproduite sans l'autorisation préalable et écrite du fabricant.



Directive RED 2014/53/EU

Résumé de la Déclaration de Conformité : Nous certifions que ce dispositif de transmission sans fil est conforme aux dispositions essentielles de la Directive RED 2014/53/EU

LA CROSSE TECHNOLOGY

6 A RUE DU COMMERCE

67118 GEISPOLSHHEIM

FRANCE